

System 3R

Gremotool dispositivi di serraggio & System 3R

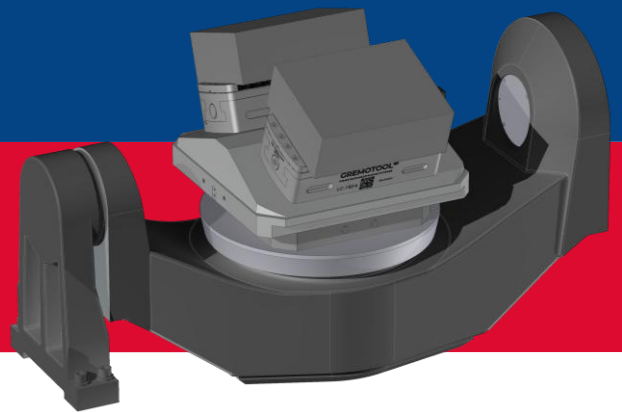

swiss
made 



Panoramica

Gremotool dispositivi di serraggio & System 3R

Panoramica	2
Presentazione prodotto	3
Panoramica prodotto	10
Tabella varianti	12
System 3R Macro	12
System 3R MacroMagnum	14
System 3R GPS-70	17
System 3R GPS-120	19
System 3R GPS-240	21
System 3R Dynafix	25
System 3R Delphin	29
Applicazioni	34
Sistema punto zero	34
Gremotool Fixture	35
Accessori	36
Imprint	38

Presentazione prodotto

Gremotool dispositivi di serraggio & System 3R

La produzione automatizzata richiede dispositivi di serraggio flessibili e precisi. I sistemi di serraggio a punto zero di System 3R forniscono gran parte di questa flessibilità. Diversi dispositivi di bloccaggio richiedono un'interfaccia comune per poter essere utilizzati in base ai requisiti del pezzo da bloccare. La soluzione ideale è rappresentata dai dispositivi di serraggio Gremotool, che collegano con precisione il pezzo e il sistema di serraggio a punto zero.



Presentazione prodotto

Vantaggi Gremotool & System 3R

Forza di serraggio

Le elevate forze di serraggio dei dispositivi di serraggio Gremotool possono essere influenzate dalla coppia o dalla pressione. In questo modo è possibile bloccare pezzi in plastica senza deformazioni e pezzi forgiati con una presa sicura senza distruggere il dispositivo di serraggio.

Precisione di centratura

Il design di tutte le morse di serraggio Gremotool garantisce all'utente un centraggio preciso di +/- 0,02 mm al centro di serraggio.

Accessibilità

I dispositivi di bloccaggio Gremotool sono adatti a diversi scenari applicativi. L'accessibilità alla macchina di lavorazione è un elemento fondamentale per consentire la migliore strategia di lavorazione possibile. Possono essere utilizzati direttamente sul sistema di bloccaggio a punto zero, su pallet o su torri.

Compatto

Le centraline compatte si adattano a qualsiasi macchina e garantiscono una presa salda del pezzo da lavorare. La costruzione solida e il peso ridotto consentono anche l'attrezzamento manuale.

Struttura chiusa e bassa manutenzione

Grazie al design delle morse centrali, non rimangono trucioli nel dispositivo di serraggio. Ciò significa che tutti i componenti sono esposti a una minore usura, riducendo al minimo la manutenzione.

Tempi di allestimento brevi

I dispositivi di bloccaggio Gremotool sono tutti dotati di varie opzioni di connessione. Non sono necessarie versioni speciali per pallet standard. Per cambiare i dispositivi di bloccaggio, si allentano e si riavvitano perni e viti di precisione.

Ampia gamma ganasce

Le ganasce di tutti i morsetti centrali Gremotool sono intercambiabili. Dalle ganasce di presa alle ganasce morbide in alluminio, non c'è nulla da desiderare quando si tratta di requisiti del pezzo da lavorare.

Capacità d'automazione

Se i dispositivi di serraggio sono soggetti a particolari requisiti di automazione, i dispositivi di serraggio Gremotool sono l'ideale. I dispositivi di serraggio possono essere dotati di varie interfacce, anche integrate direttamente nel dispositivo di serraggio. Ciò consente di sfruttare in modo ancora più ottimale l'area di lavorazione della macchina.

Tempi di consegna brevi

I brevi tempi di consegna delle ganasce consentono di lavorare in modo rapido e flessibile con la gamma di ganasce Gremotool.

Pronti per l'uso immediato

Con ogni dispositivo di serraggio viene fornita una coppia di ganasce senza costi aggiuntivi, in modo da poter serrare pezzi non lavorati senza costi aggiuntivi.

Presentazione prodotto

PMC-50 & System 3R MacroMagnum

pneumatico /
idraulico

Gremotool sistema ganasce

- + intercambiabile tra le serie
- + cambio rapido delle ganasce
- + possibilità di ganasce a sbalzo

Design compatto con valvola

- + portata ideale del truciolo
- + tripla sicurezza di serraggio
- + forza serraggio regolabile con val-

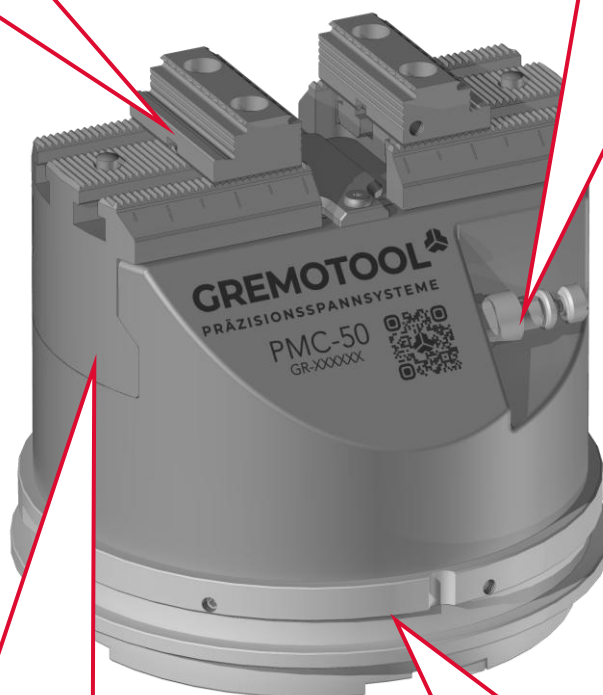

Precisione di centratura +/-0.01mm

- + precisione lavorazioni multiasse
- + elevata precisione di ripetizione
- + riduce le vibrazioni sul pezzo in lavora-

Abbinabile ai pallet System 3R

- + progettato per l'automazione
- + profondo per pezzi voluminosi in macchina
- + possibilità montaggio chip RFID

Presentazione prodotto

2x SC-100 & System 3R Dynafix

meccanico

Gremotool sistema ganasce

- + intercambiabile tra le serie
- + cambio rapido delle ganasce
- + possibilità di ganasce a sbalzo

Design compatto

- + portata ideale del truciolo
- + accessibilità ottimale
- + forza di serraggio ideale

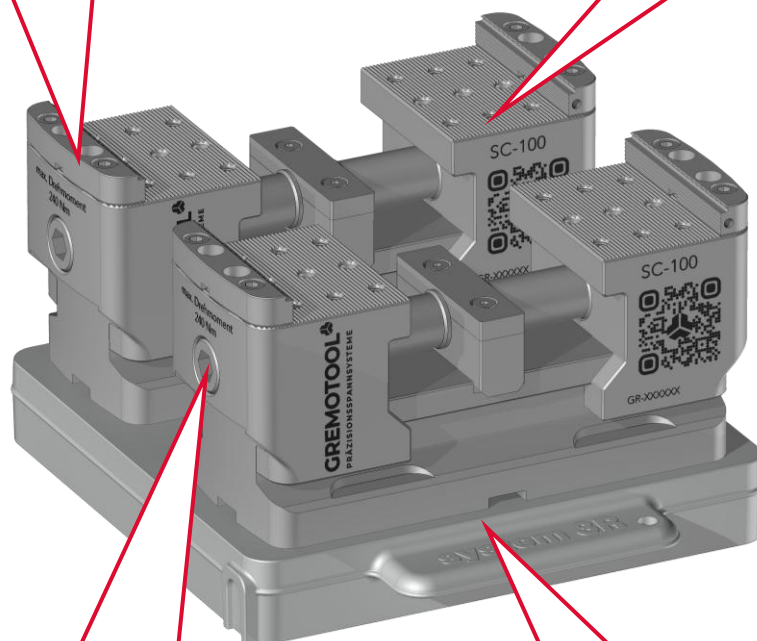

Precisione di centratura +/-0.01mm

- + precisione lavorazioni multiasse
- + elevata precisione di ripetizione
- + riduce le vibrazioni sul pezzo

Abbinabile ai pallet System 3R

- + p.e. su System 3R Dynafix
- + centrale, sinistra, destra, sinistra & destra
- + montaggio rapido e preciso dal basso

Presentazione prodotto

Moduli di serraggio VC-74 & System 3R Delphin

meccanico

Gremotool sistema ganasce

- + intercambiabile tra le serie
- + cambio rapido delle ganasce
- + possibilità di ganasce a sbalzo

Design compatto

- + portata ideale del truciolo
- + accessibilità ottimale
- + forza di serraggio ideale

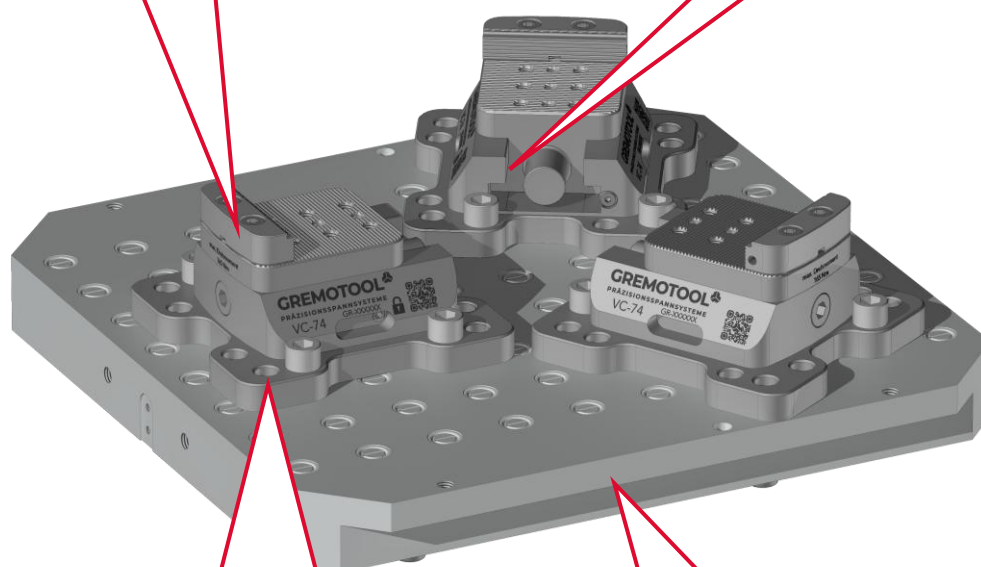

Design modulare

- + i moduli possono essere posizionati individualmente
- + per griglie a fori da 40mm e 50mm

Abbinabile ai pallet System 3R

- + progettato per l'automazione
- + profondo per pezzi voluminosi in macchina
- + possibilità montaggio chip RFID

Presentazione prodotto

LC-50 integrato & System 3R GPS-120

meccanico

Gremotool sistema ganasce

- + intercambiabile tra le serie
- + cambio rapido delle ganasce
- + possibilità di ganasce a sbalzo

Design compatto

- + portata ideale del truciolo
- + accessibilità ottimale
- + forza di serraggio ideale



Precisione di centratura +/-0.01mm

- + precisione lavorazione multiasse
- + elevata precisione di ripetizione
- + riduce le vibrazioni sul pezzo

Pallet integrato per GPS-120

- + progettato per l'automazione
- + profondo per pezzi voluminosi in macchina
- + possibilità montaggio chip RFID

Presentazione prodotto

RC-38 & System 3R Dynafix

Gremotool Sistema cambio rapido

- + cambio rapido delle ganasce
- + vari tipi ganasce
- + con effetto pull-down

Design modulare

- + Moduli diversi
- + accessibilità ottimale
- + forza di serraggio ideale

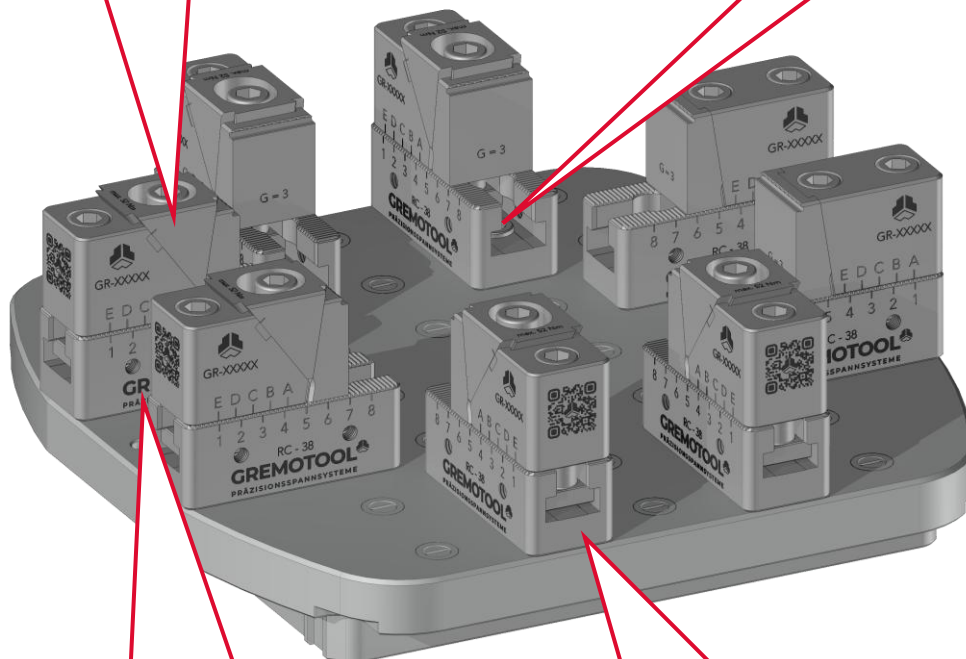

Precisione +/-0.01mm











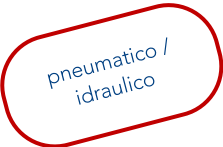



- + precisione lavorazione multiasse
- + elevata precisione di ripetizione
- + riduce le vibrazioni sul pezzo

Abbinabile ai pallet System 3R

- + progettato per l'automazione
- + profondo per pezzi voluminosi in macchina
- + possibilità montaggio chip RFID

Panoramica prodotto

Gremotool dispositivi di serraggio & System 3R

	Macro	MacroMagnum	GPS 70	GPS 120
PMC / HMC 	-	 PMC / HMC-50	-	-
SC 	 SC-34 / 40	 SC-34 / 40 / 50 / 60 / 74	 SC-34 / 40	 SC-34 / 40 / 50 / 60
VC 	-	-	-	-
LC 	 LC-34 / 40	 LC-34 / 40 / 50 / 60 / 74	 LC-34 / 40	 LC-34 / 40 / 50 / 60
RC 	-	-	-	-

Panoramica prodotto

Gremotool dispositivi di serraggio & System 3R









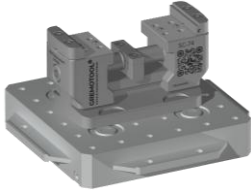
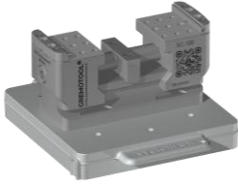

	GPS 240	Dynafix	Delphin
PMC / HMC pneumatico / idraulico	 PMC-50 / 60 / 60l / 74	 PMC-50 / 60 / 60l / 74	 PMC / HMC-50 / 60 / 60l / 74 / 100 / 120
SC meccanico	 SC-34 / 40 / 50 / 60 / 74 / 100 / 120	 SC-34 / 40 / 50 / 60 / 74 / 100 / 120	 SC-34 / 40 / 50 / 60 / 74 / 100 / 120
VC meccanico	-	-	 VC-60 / 74 / 100 / 120 / 150
LC meccanico	 LC-34 / 40 / 50 / 60 / 74 / 100 / 120	 LC-34 / 40 / 50 / 60 / 74 / 100 / 120 / 150	 LC-34 / 40 / 50 / 60 / 74 / 100 / 120 / 150
RC meccanico	 RC-38	 RC-38	 RC-38

Tabella varianti

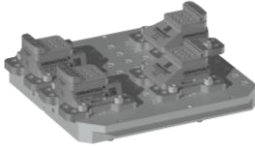
System 3R Macro & SC

meccanico

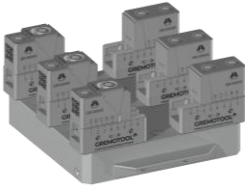
La serie SC può essere montata sui pallet System 3R Macro senza modifiche.

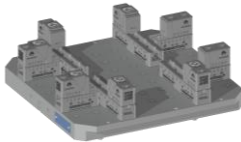
È anche possibile montare solo l'elemento di riferimento direttamente sulla serie SC senza sovrastruttura.

L'altezza della serie SC consente un'accessibilità ottimale per la lavorazione a 5 assi dei pezzi in lavorazione.

L'ampia gamma di ganasce offre inoltre ganasce adatte ad ogni applicazione.

Per i dati esatti della serie SC, contattateci direttamente o consultate il catalogo SC.

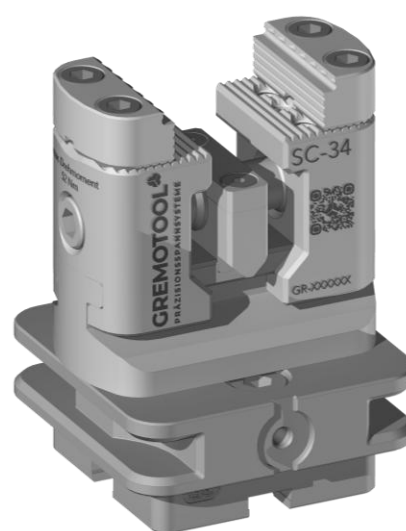

SC-34 & System 3R Macro Pallet



SC-40 & System 3R Macro Pallet

Ulteriori varianti possono essere richieste direttamente presso Gremotool.

I prodotti e combinazioni mostrate sono esempi.
I diritti sui rispettivi prodotti sono di proprietà di System 3R e/o Gremotool.

Tabella varianti

System 3R Macro & LC

meccanico

La serie LC può essere montata sui pallet System 3R Macro senza modifiche.

È anche possibile montare solo l'elemento di riferimento direttamente sulla serie LC senza sovrastruttura.

Grazie al design compatto della serie LC, non rimangono trucioli sul dispositivo di serraggio.

L'ampia gamma di ganasce offre inoltre ganasce adatte ad ogni applicazione.

Per i dati esatti della serie LC, contattateci direttamente o consultate il catalogo LC.



LC-34 & System 3R Macro Pallet



LC-40 & System 3R Macro Pallet

Ulteriori varianti possono essere richieste direttamente presso Gremotool.

I prodotti e combinazioni mostrate sono esempi.
I diritti sui rispettivi prodotti sono di proprietà di System 3R e/o Gremotool.

Tabella varianti

System 3R MacroMagnum & PMC/HMC

pneumatico /
idraulico

Il PMC/HMC-50 è progettato per la gamma MacroMagnum di System 3R.

Viene alimentato dal basso attraverso il pallet mezzo un sistema pneumatico o idraulico.

La forza di serraggio del PMC può essere adattata individualmente al pezzo grazie alla valvola riduttrice.

L'ampia gamma di ganasce offre inoltre ganasce adatte ad ogni applicazione.

Per i dati esatti della serie PMC/HMC, contattateci direttamente o consultate il catalogo PMC/HMC.



PMC-50 & System 3R MacroMagnum Pallet



**HMC-50 & System 3R
MacroMagnum-Pallet**

Ulteriori varianti possono essere richieste direttamente presso Gremotool.

I prodotti e combinazioni mostrate sono esempi.
I diritti sui rispettivi prodotti sono di proprietà di System 3R e/o Gremotool.

Tabella varianti

System 3R MacroMagnum & SC

meccanico

La serie SC può essere montata sui pallet MacroMagnum di System 3R senza modifiche.

L'altezza della serie SC consente un'accessibilità ottimale per la lavorazione a 5 assi dei pezzi in lavorazione.

L'ampia gamma di ganasce offre inoltre ganasce adatte ad ogni applicazione.

Per i dati esatti della serie SC, contattateci direttamente o consultate il catalogo SC.

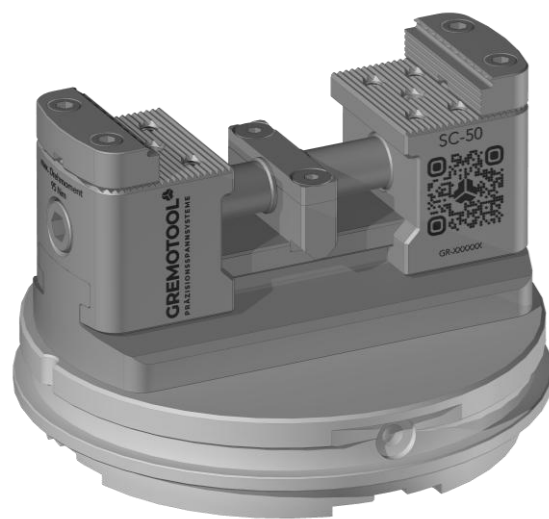

SC-50 & System 3R MacroMagnum Pallet



**2x SC-40 & System 3R
MacroMagnum-Pallet**



**SC-60 & System 3R
MacroMagnum-Pallet**

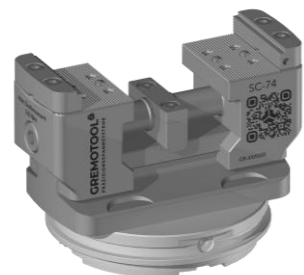

**SC-74 & System 3R
MacroMagnum-Pallet**

Ulteriori varianti possono essere richieste direttamente presso Gremotool.

I prodotti e combinazioni mostrate sono esempi.
I diritti sui rispettivi prodotti sono di proprietà di System 3R e/o Gremotool.

Tabella varianti

System 3R MacroMagnum & LC

meccanico

La serie LC può essere montata sui pallet MacroMagnum di System 3R senza modifiche.

Grazie al design compatto della serie LC, non rimangono trucioli sul dispositivo di serraggio.

L'ampia gamma di ganasce offre inoltre ganasce adatte ad ogni applicazione.

Per i dati esatti della serie LC, contattateci direttamente o consultate il catalogo LC.



LC-50 & System 3R MacroMagnum Pallet



**2x LC-40 & System 3R
MacroMagnum-Pallet**



**LC-60 & System 3R
MacroMagnum-Pallet**



**LC-74 & System 3R
MacroMagnum-Pallet**

Ulteriori varianti possono essere richieste direttamente presso Gremotool.

I prodotti e combinazioni mostrate sono esempi.
I diritti sui rispettivi prodotti sono di proprietà di System 3R e/o Gremotool.

Tabella varianti

System 3R GPS-70 & SC

meccanico

La serie SC può essere montata sui pallet GPS-70 di System 3R senza modifiche.

L'altezza della serie SC consente un'accessibilità ottimale per la lavorazione a 5 assi dei pezzi in lavorazione.

L'ampia gamma di ganasce offre inoltre ganasce adatte ad ogni applicazione.

Per i dati esatti della serie SC, contattateci direttamente o consultate il catalogo SC.



SC-34 & System 3R GPS-70 Pallet

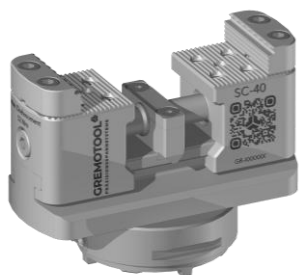

SC-40 & System 3R GPS-70-Pallet

Ulteriori varianti possono essere richieste direttamente presso Gremotool.

I prodotti e combinazioni mostrate sono esempi.
I diritti sui rispettivi prodotti sono di proprietà di System 3R e/o Gremotool.

Tabella varianti

System 3R GPS-70 & LC

meccanico

La serie LC può essere montata sui pallet GPS-70 di System 3R senza modifiche.

Grazie al design compatto della serie LC, non rimangono trucioli sul dispositivo di serraggio.

L'ampia gamma di ganasce offre inoltre ganasce adatte ad ogni applicazione.

Per i dati esatti della serie LC, contattateci direttamente o consultate il catalogo LC.



LC-34 & System 3R GPS-70 Pallet



LC-40 & System 3R GPS-70-Pallet

Ulteriori varianti possono essere richieste direttamente presso Gremotool.

I prodotti e combinazioni mostrate sono esempi.
I diritti sui rispettivi prodotti sono di proprietà di System 3R e/o Gremotool.

Tabella varianti

System 3R GPS-120 & SC

meccanico

La serie SC può essere montata sui pallet GPS-120 di System 3R senza modifiche.

L'altezza della serie SC consente un'accessibilità ottimale per la lavorazione a 5 assi dei pezzi in lavorazione.

L'ampia gamma di ganasce offre inoltre ganasce adatte ad ogni applicazione.

Per i dati esatti della serie SC, contattateci direttamente o consultate il catalogo SC.

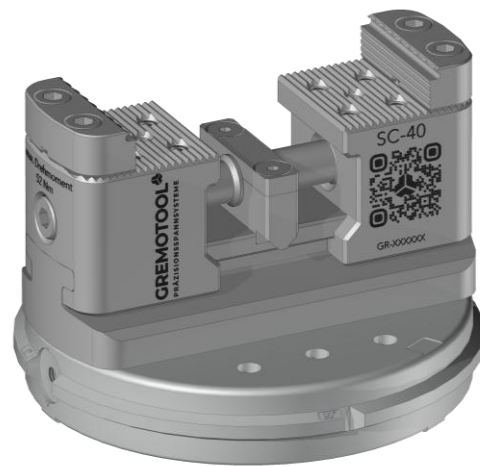

SC-40 & System 3R GPS-120 Pallet

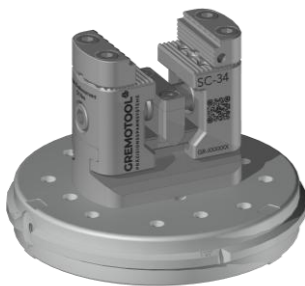

**SC-34 & System 3R
GPS-120-Pallet**

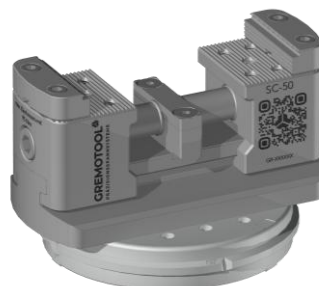

**SC-50 & System 3R
GPS-120 Pallet**



**SC-60 & System 3R
GPS-120 Pallet**

Ulteriori varianti possono essere richieste direttamente presso Gremotool.

I prodotti e combinazioni mostrate sono esempi.
I diritti sui rispettivi prodotti sono di proprietà di System 3R e/o Gremotool.

Tabella varianti

System 3R GPS-120 & LC

meccanico

La serie LC può essere montata sui pallet GPS-120 di System 3R senza modifiche.

Grazie al design compatto della serie LC, non rimangono trucioli sul dispositivo di serraggio.

L'ampia gamma di ganasce offre inoltre ganasce adatte ad ogni applicazione.

Per i dati esatti della serie LC, contattateci direttamente o consultate il catalogo LC.



LC-40 & System 3R GPS-120 Pallet



**LC-34 & System 3R
GPS-120-Pallet**



**LC-50 & System 3R
GPS-120 Pallet**



**LC-60 & System 3R
GPS-120 Pallet**



**LC-50 &
System 3R GPS-120 Pallet integrata**

Ulteriori varianti possono essere richieste direttamente presso Gremotool.

I prodotti e combinazioni mostrate sono esempi.
I diritti sui rispettivi prodotti sono di proprietà di System 3R e/o Gremotool.

Tabella varianti

System 3R GPS-240 & PMC

pneumatico

La serie PMC è progettata per il pallet GPS 240 di System 3R.

Viene alimentato dal basso attraverso il pallet per mezzo di un sistema pneumatico.

La forza di serraggio del PMC può essere adattata individualmente al pezzo grazie alla valvola riduttrice.

L'ampia gamma di ganasce offre inoltre ganasce adatte ad ogni applicazione.

Per i dati esatti della serie PMC, contattateci direttamente o consultate il catalogo PMC.



PMC-60 & System 3R GPS-240 Pallet



**PMC-60l (lungo) & System 3R
GPS-240 Pallet**



**PMC-74 & System 3R
GPS-240 Pallet**

Ulteriori varianti possono essere richieste direttamente presso Gremotool.

I prodotti e combinazioni mostrate sono esempi.
I diritti sui rispettivi prodotti sono di proprietà di System 3R e/o Gremotool.

Tabella varianti

System 3R GPS-240 & SC

meccanico

La serie SC può essere montata sui pallet GPS 240 di System 3R senza modifiche.

L'altezza della serie SC consente un'accessibilità ottimale per la lavorazione a 5 assi dei pezzi.

L'ampia gamma di ganasce offre inoltre ganasce adatte ad ogni applicazione.

Per i dati esatti della serie SC, contattateci direttamente o consultate il catalogo SC.

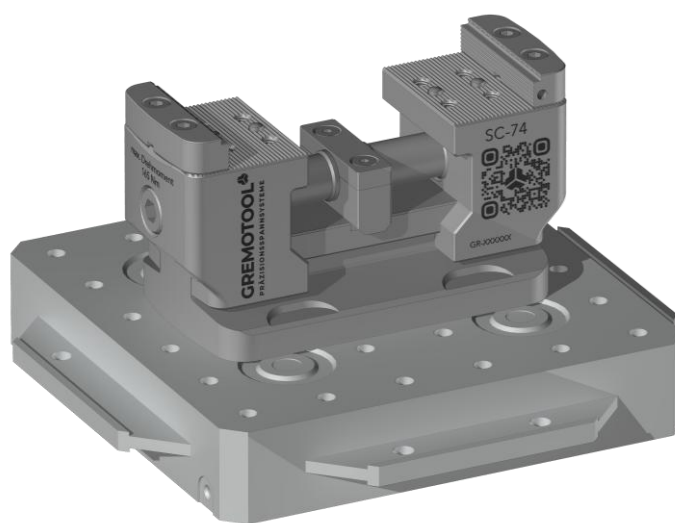

SC-74 & System 3R GPS-240 Pallet

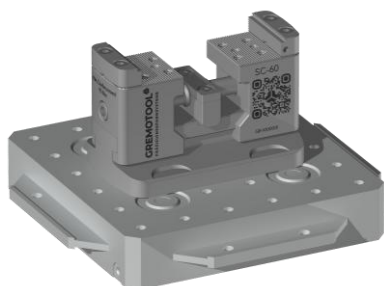

**SC-60 & System 3R
GPS-240-Pallet**

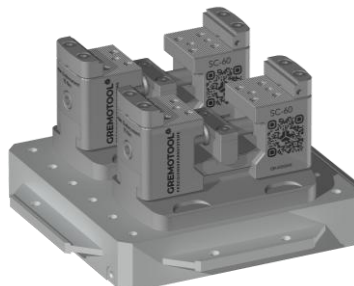

**2x SC-60 & System 3R
GPS-240 Pallet**

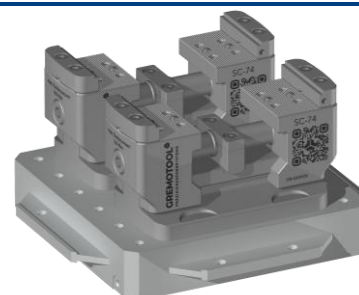

**2x SC-74 & System 3R
GPS-240 Pallet**

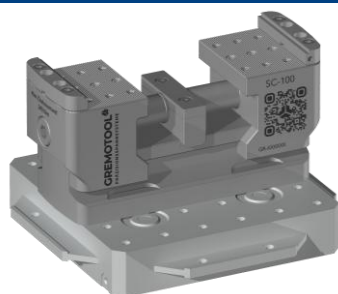

**SC-100 & System 3R
GPS-240 Pallet**

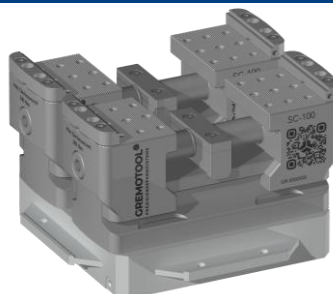

**2x SC-100 & System 3R
GPS-240 Pallet**

Ulteriori varianti possono essere richieste direttamente presso Gremotool.

I prodotti e combinazioni mostrate sono esempi.
I diritti sui rispettivi prodotti sono di proprietà di System 3R e/o Gremotool.

Tabella varianti

System 3R GPS-240 & LC

meccanico

La serie LC può essere montata sui pallet GPS 240 di System 3R senza modifiche.

Grazie al design compatto della serie LC, non rimangono trucioli sul dispositivo di serraggio.

L'ampia gamma di ganasce offre inoltre ganasce adatte ad ogni applicazione.

Per i dati esatti della serie LC, contattateci direttamente o consultate il catalogo LC.

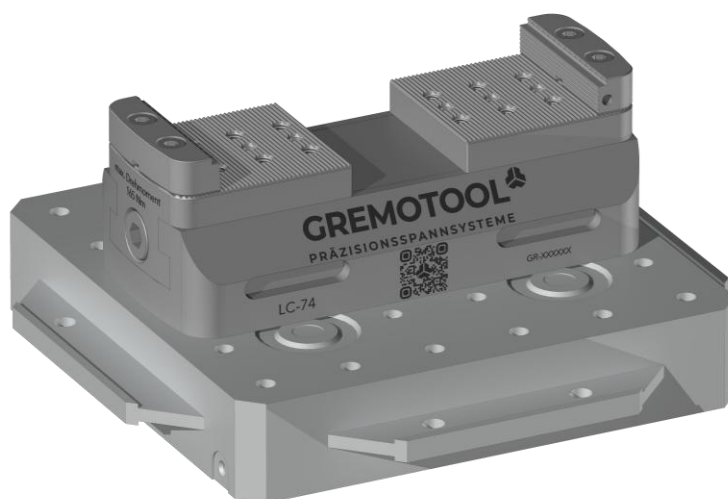

LC-74 & System 3R GPS-240 Pallet



**LC-60 & System 3R
GPS-240-Pallet**



**2x LC-60 & System 3R
GPS-240 Pallet**



**2x LC-74 & System 3R
GPS-240 Pallet**



**LC-100 & System 3R
GPS-240 Pallet**



**2x LC-100 & System 3R
GPS-240 Pallet**

Ulteriori varianti possono essere richieste direttamente presso Gremotool.

I prodotti e combinazioni mostrate sono esempi.
I diritti sui rispettivi prodotti sono di proprietà di System 3R e/o Gremotool.

Tabella varianti

System 3R GPS-240 & RC

meccanico

La serie RC può essere montata sulle piastre a griglia forata e sul pallet GPS 240 del sistema 3R senza modifiche.

Il design modulare della serie RC consente diverse situazioni di serraggio dei pezzi.

Il sistema di cambio rapido delle ganasce offre una funzione pull-down e a ogni geometria del pezzo, la ganasce adatta.

Per i dati esatti della serie RC, si prega di contattarci direttamente o di consultare il catalogo RC accessibile sul nostro sito web.

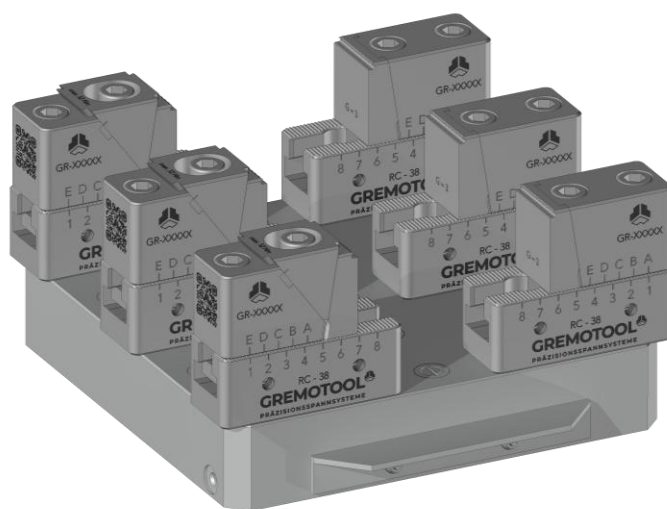

3x RC-38 & System 3R GPS-240 Pallet

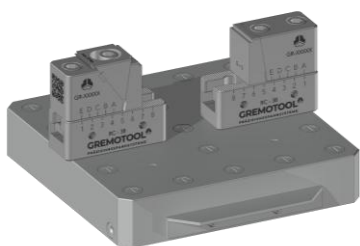

**RC-38 & System 3R
GPS-240-Pallet**

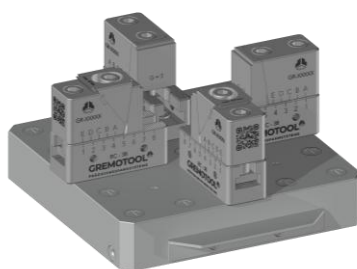

**2x RC-38 & System 3R
GPS-240 Pallet**

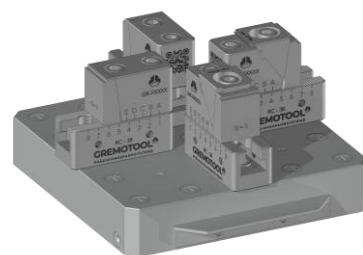

**2x RC-38 rivolto verso l'esterno
& System 3R GPS-240 Pallet**

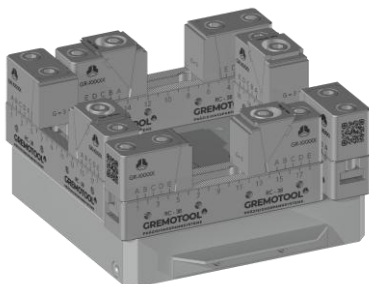

**4x RC-38 & System 3R
GPS-240 Pallet**

Ulteriori varianti possono essere richieste direttamente presso Gremotool.

I prodotti e combinazioni mostrate sono esempi.
I diritti sui rispettivi prodotti sono di proprietà di System 3R e/o Gremotool.

pneumatico

Tabella varianti

System 3R Dynafix & PMC

La serie PMC è progettata per la gamma Dynafix di System 3R.

Viene alimentato dal basso attraverso il pallet mezzo sistema pneumatico.

La forza di serraggio del PMC può essere adattata individualmente al pezzo grazie alla valvola riduttrice.

L'ampia gamma di ganasce offre inoltre ganasce adatte ad ogni applicazione.

Per i dati esatti della serie PMC, contattateci direttamente o consultate il catalogo PMC.



PMC-74 & System 3R Dynafix Pallet

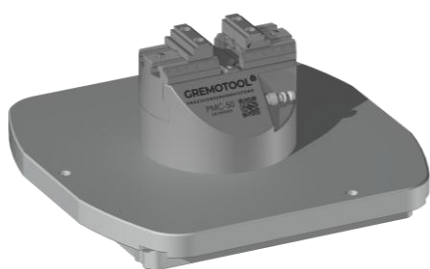

**PMC-50 & System 3R
Dynafix Pallet**



**PMC-60 & System 3R
Dynafix Pallet**



**PMC-60I & System 3R
Dynafix Pallet**

Ulteriori varianti possono essere richieste direttamente presso Gremotool.

I prodotti e combinazioni mostrate sono esempi.
I diritti sui rispettivi prodotti sono di proprietà di System 3R e/o Gremotool.

Tabella varianti

System 3R Dynafix & SC

meccanico

La serie SC può essere montata sui pallet Dynafix di System 3R senza modifiche.

L'altezza della serie SC consente un'accessibilità ottimale per la lavorazione a 5 assi dei pezzi in lavorazione.

L'ampia gamma di ganasce offre inoltre ganasce adatte ad ogni applicazione.

Per i dati esatti della serie SC, contattateci direttamente o consultate il catalogo SC.

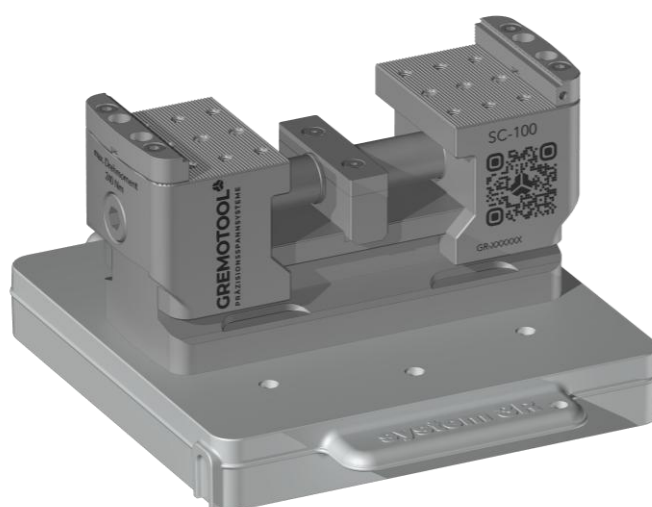

SC-100 & System 3R Dynafix Pallet

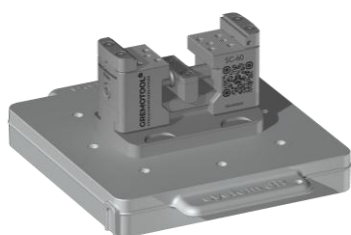

**SC-60 & System 3R
Dynafix Pallet**

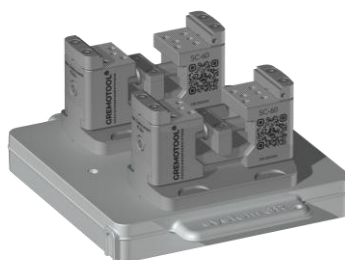

**2x SC-60 & System 3R
Dynafix Pallet**

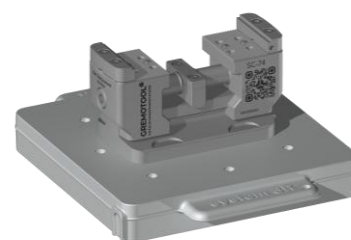

**SC-74 & System 3R
Dynafix Pallet**

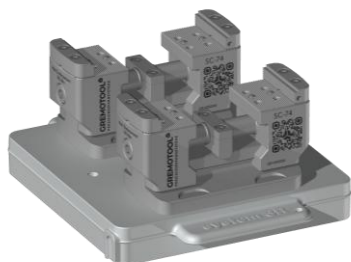

**2x SC-74 & System 3R
Dynafix Pallet**

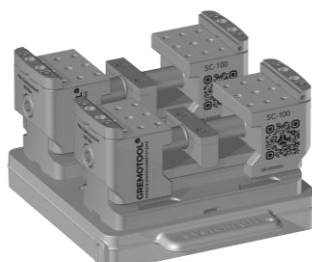

**2x SC-100 & System 3R
Dynafix Pallet**

Ulteriori varianti possono essere richieste direttamente presso Gremotool.

I prodotti e combinazioni mostrate sono esempi.
I diritti sui rispettivi prodotti sono di proprietà di System 3R e/o Gremotool.

Tabella varianti

System 3R Dynafix & LC

meccanico

La serie LC può essere montata sui pallet Dynafix di System 3R senza modifiche.

Grazie al design compatto della serie LC, non rimangono trucioli sul dispositivo di serraggio.

L'ampia gamma di ganasce offre inoltre ganasce adatte ad ogni applicazione.

Per i dati esatti della serie LC, contattateci direttamente o consultate il catalogo LC.



LC-100 & System 3R Dynafix Pallet



**LC-60 & System 3R
Dynafix Pallet**



**2x LC-60 & System 3R
Dynafix Pallet**



**LC-74 & System 3R
Dynafix Pallet**



**2x LC-74 & System 3R
Dynafix Pallet**



**2x LC-100 & System 3R
Dynafix Pallet**

Ulteriori varianti possono essere richieste direttamente presso Gremotool.

I prodotti e combinazioni mostrate sono esempi.
I diritti sui rispettivi prodotti sono di proprietà di System 3R e/o Gremotool.

Tabella varianti

System 3R Dynafix & RC

meccanico

La serie RC può essere montata sulle piastre a griglia forata e sulla gamma Dynafix del Sistema 3R senza modifiche.

Il design modulare della serie RC consente diverse situazioni di serraggio dei pezzi.

Il sistema di cambio rapido delle ganasce offre una funzione pull-down e a ogni geometria del pezzo, la ganasce adatta.

Per i dati esatti della serie RC, si prega di contattarci direttamente o di consultare il catalogo RC accessibile sul nostro sito web.

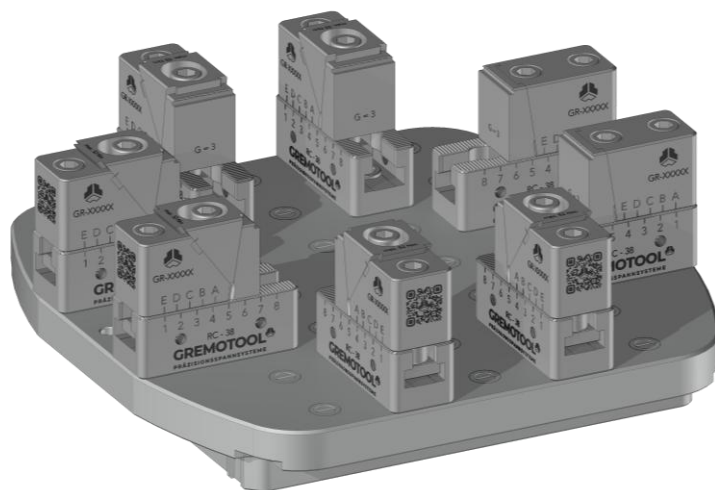

4x RC-38 & System 3R Dynafix Pallet

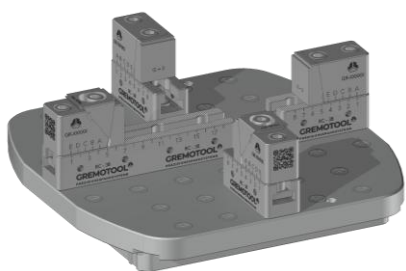

**2x RC-38 & System 3R
Dynafix Pallet**

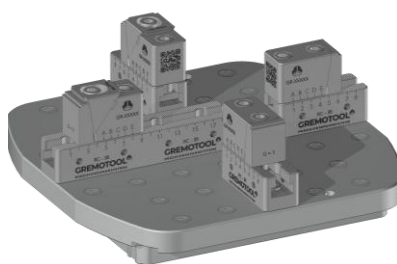

**2x RC-38 rivolto verso l'esterno
& System 3R Dynafix Pallet**

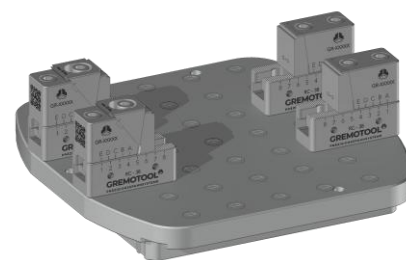

**2x RC-38 & System 3R
Dynafix Pallet**

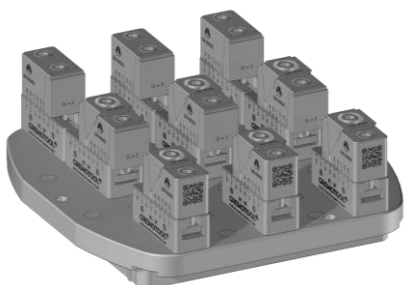

**3x RC-38 & System 3R
Dynafix Pallet**

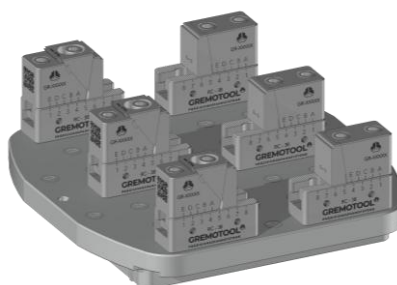

**3x RC-38 & System 3R
Dynafix Pallet**

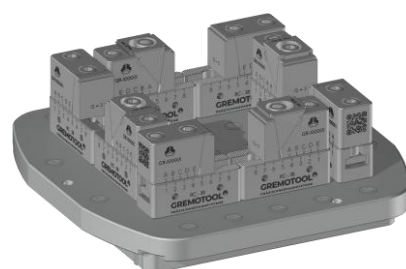

**4x RC-38 & System 3R
Dynafix Pallet**

Ulteriori varianti possono essere richieste direttamente presso Gremotool.

I prodotti e combinazioni mostrate sono esempi.
I diritti sui rispettivi prodotti sono di proprietà di System 3R e/o Gremotool.

Tabella varianti

System 3R Delphin & PMC/HMC

pneumatico /
idraulico

La serie PMC/HMC è progettata per la gamma Delphin di System 3R.

Viene alimentato dal basso attraverso il pallet per mezzo di un sistema pneumatico o idraulico.

La forza di serraggio del PMC può essere adattata individualmente al pezzo grazie alla valvola riduttrice.

L'ampia gamma di ganasce offre inoltre ganasce adatte ad ogni applicazione.

Per i dati esatti della serie PMC/HMC, contattateci direttamente o consultate il catalogo PMC/HMC.

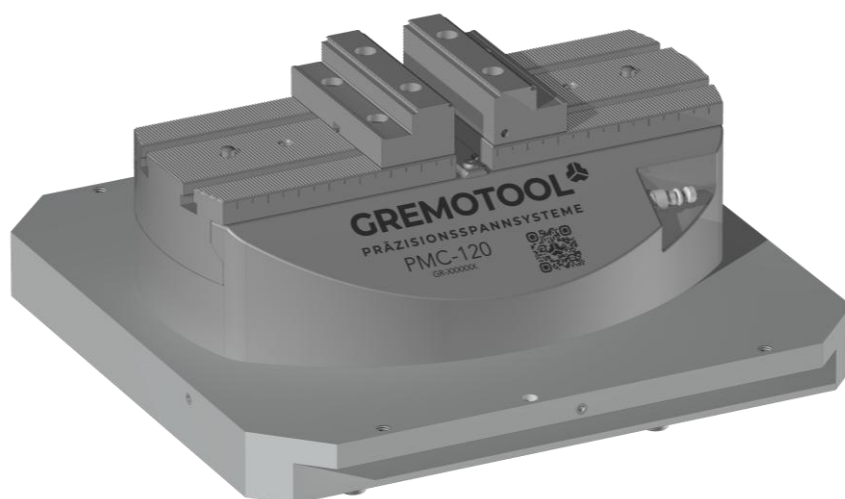

PMC-120 & System 3R Delphin 398 Pallet

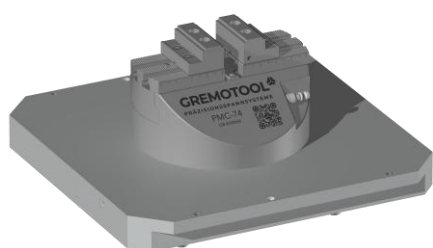

**PMC-74 & System 3R
Delphin 398 Pallet**

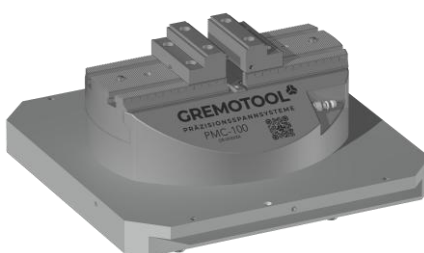

**PMC-100 & System 3R
Delphin 398 Pallet**

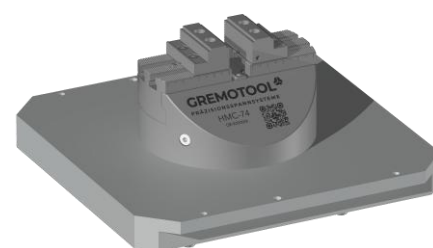

**HMC-74 & System 3R
Delphin 398 Pallet**



**HMC-100 & System 3R
Delphin 398 Pallet**



**HMC-120 & System 3R
Delphin 398 Pallet**



**2x PMC-74 & System 3R
Delphin 448 Pallet**

Ulteriori varianti possono essere richieste direttamente presso Gremotool.

I prodotti e combinazioni mostrate sono esempi.
I diritti sui rispettivi prodotti sono di proprietà di System 3R e/o Gremotool.

Tabella varianti

System 3R Delphin & SC

meccanico

La serie SC può essere montata sui pallet Delphin di System 3R senza modifiche.

L'altezza della serie SC consente un'accessibilità ottimale per la lavorazione a 5 assi dei pezzi in lavorazione.

L'ampia gamma di ganasce offre inoltre ganasce adatte ad ogni applicazione.

Per i dati esatti della serie SC, contattateci direttamente o consultate il catalogo SC.

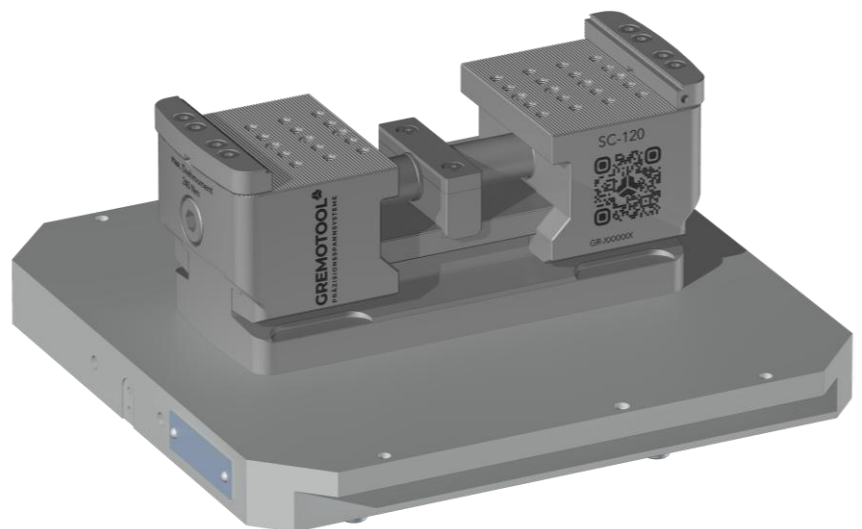

SC-120 & System 3R Delphin 398 Pallet

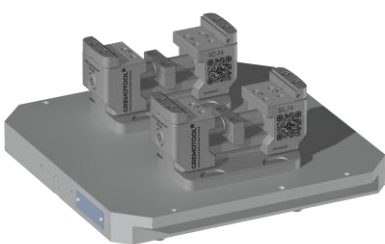

**2x SC-74 & System 3R
Delphin 398 Pallet**

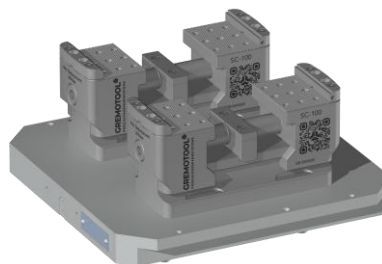

**2x SC-100 & System 3R
Delphin 398 Pallet**

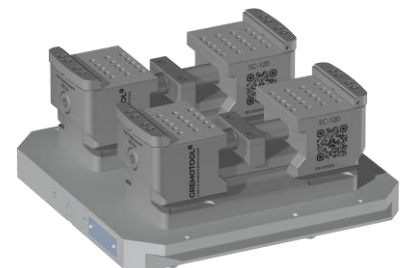

**2x SC-120 & System 3R
Delphin 398 Pallet**

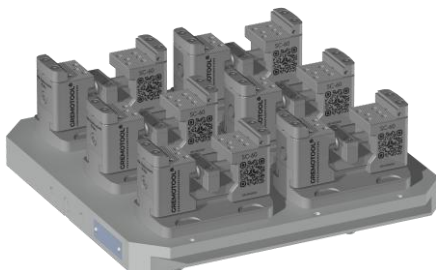

**6x SC-60 & System 3R
Delphin 448 Pallet**

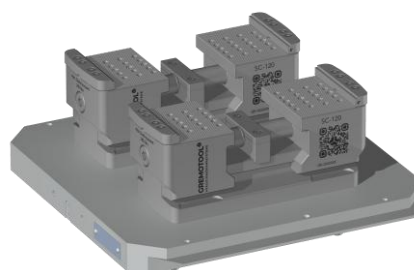

**2x SC-120 & System 3R
Delphin 448 Pallet**

Ulteriori varianti possono essere richieste direttamente presso Gremotool.

I prodotti e combinazioni mostrate sono esempi.
I diritti sui rispettivi prodotti sono di proprietà di System 3R e/o Gremotool.

Tabella varianti

System 3R Delphin & VC

meccanico

La serie VC può essere montata sulle piastre a griglia forata e sul pallet Delphin di System 3R senza modifiche.

Il design modulare del sistema di bloccaggio consente di personalizzare il dispositivo di bloccaggio in base alla rispettiva applicazione.

L'ampia gamma di ganasce offre inoltre ganasce adatte ad ogni applicazione.

Per i dati esatti della serie VC, contattateci direttamente o consultate il catalogo VC.

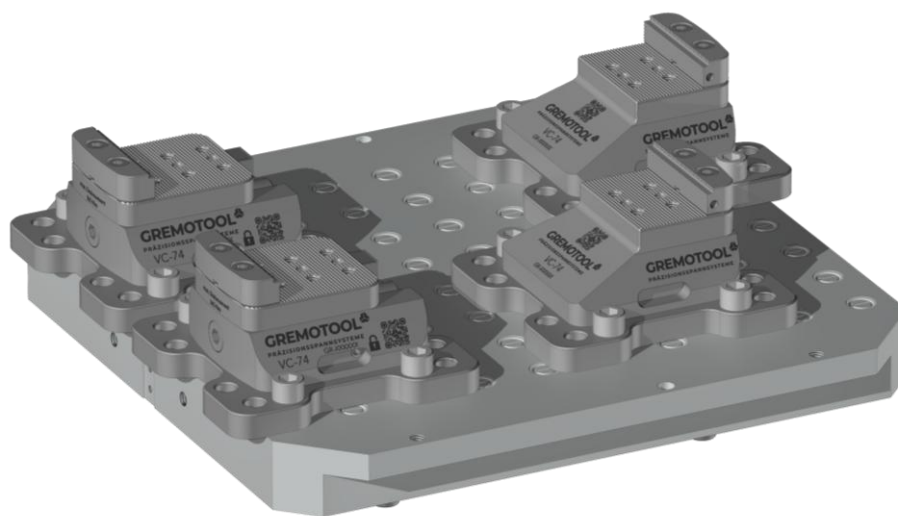

2x VC-74 & System 3R Delphin 398 Pallet



**3x VC-74 & System 3R
Delphin 398 Pallet**

Ulteriori varianti possono essere richieste direttamente presso Gremotool.

I prodotti e combinazioni mostrate sono esempi.
I diritti sui rispettivi prodotti sono di proprietà di System 3R e/o Gremotool.

Tabella varianti

System 3R Delphin & LC

meccanico

La serie LC può essere montata sui pallet Delphin di System 3R senza modifiche.

Grazie al design compatto della serie LC, non rimangono trucioli sul dispositivo di serraggio.

L'ampia gamma di ganasce offre inoltre ganasce adatte ad ogni applicazione.

Per i dati esatti della serie LC, contattateci direttamente o consultate il catalogo LC.



LC-120 & System 3R Delphin 398 Pallet



**LC-150 & System 3R
Delphin 398 Pallet**



**2x LC-74 & System 3R
Delphin 398 Pallet**



**2x LC-100 & System 3R
Delphin 398 Pallet**



**2x LC-120 & System 3R
Delphin 398 Pallet**



**2x LC-120 & System 3R
Delphin 448 Pallet**



**2x LC-150 & System 3R
Delphin 448 Pallet**

Ulteriori varianti possono essere richieste direttamente presso Gremotool.

I prodotti e combinazioni mostrate sono esempi.
I diritti sui rispettivi prodotti sono di proprietà di System 3R e/o Gremotool.

Tabella varianti

System 3R Delphin & RC

meccanico

La serie RC può essere montata sulle piastre a griglia forata e sulla gamma Delphin del Sistema 3R senza modifiche.

design modulare della serie RC consente diverse situazioni di serraggio dei pezzi.

Il sistema di cambio rapido delle ganasce offre una funzione pull-down e a ogni geometria del pezzo, la ganasce adatta.

Per i dati esatti della serie RC, si prega di contattarci direttamente o di consultare il catalogo RC accessibile sul nostro sito web.

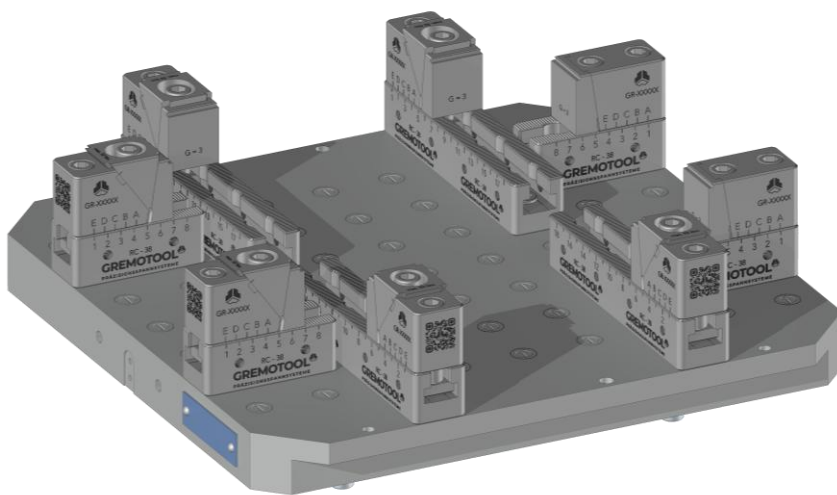

4x RC-38 & System 3R Delphin 398 Pallet

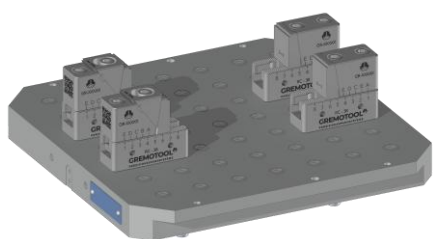

**2x RC-38 & System 3R
Delphin 398 Pallet**

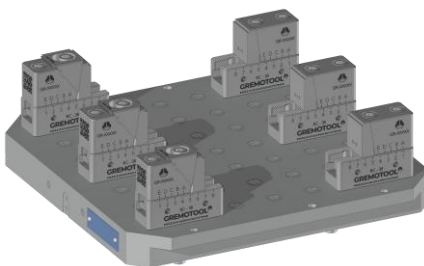

**3x RC-38 & System 3R
Delphin 398 Pallet**

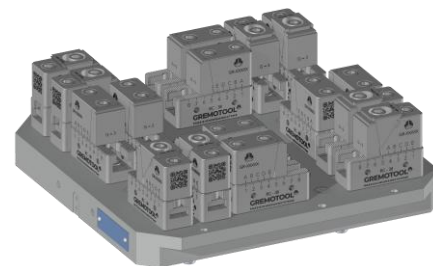

**8x RC-38 & System 3R
Delphin 398 Pallet**

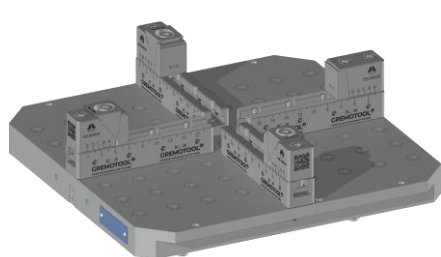

**2x RC-38 & System 3R
Delphin 448 Pallet**

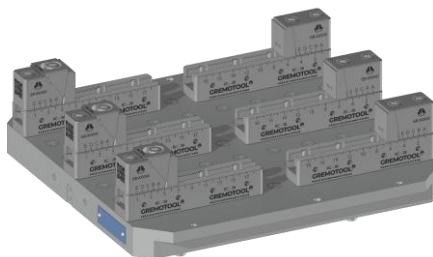

**3x RC-38 & System 3R
Delphin 448 Pallet**

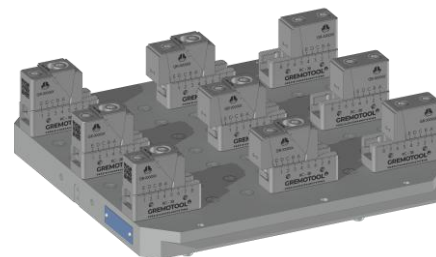

**3x RC-38 & System 3R
Delphin 448 Pallet**

Ulteriori varianti possono essere richieste direttamente presso Gremotool.

I prodotti e combinazioni mostrate sono esempi.
I diritti sui rispettivi prodotti sono di proprietà di System 3R e/o Gremotool.

Applicazioni

Sistema punto zero

Gli elementi di centraggio System 3R possono essere fissati direttamente al sistema di serraggio per generare meno interfacce.

Se i sistemi di serraggio richiedono ulteriori requisiti, possono essere integrati nelle geometrie dei pallet. In questo modo si liberano diversi millimetri di spazio di lavorazione senza compromettere la funzionalità o la capacità di automazione dei dispositivi di serraggio.

Le dimensioni speciali sono un'altra opzione per ottimizzare lo spazio disponibile per la produzione.

Per queste soluzioni raccomandate, vi preghiamo di contattarci direttamente.



2x LC-150k (corto) & System 3R Delphin 398 Pallet



**SC-50k (corto) & System 3R
Macro Palette**



**LC-50 & System 3R integrato
Pallet GPS-120 automatizzabile**

Ulteriori varianti possono essere richieste direttamente presso Gremotool.

I prodotti e combinazioni mostrate sono esempi.
I diritti sui rispettivi prodotti sono di proprietà di System 3R e/o Gremotool.

Applicazioni

Gremotool Fixture

L'odierna produzione a costi contenuti richiede soluzioni flessibili per la massima efficienza. Possiamo aiutarvi a massimizzare l'utilizzo della macchina con torri, prismi o piramidi.

Per soluzioni suggerite nell'ambito del serraggio multiplo, vi preghiamo di contattarci direttamente.

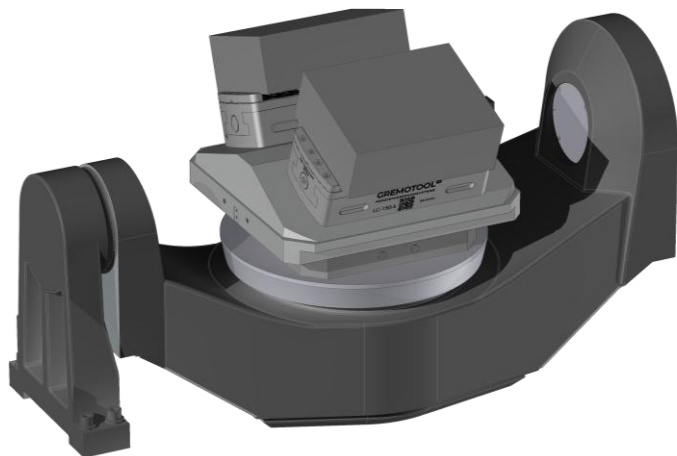

2x LC-150k (corto) con Prisma & System 3R Delphin 398 Pallet

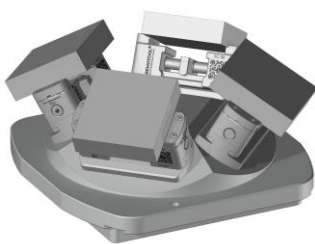

4x SC-50 con Piramide & System 3R Dynafix Pallet

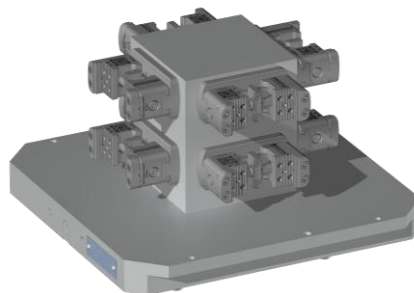

8x SC-40 con Torre & System 3R Delphin 398 Pallet



**Torre con mandarino a punto zero
DelphinShort**

Ulteriori varianti possono essere richieste direttamente presso Gremotool.

I prodotti e combinazioni mostrate sono esempi.
I diritti sui rispettivi prodotti sono di proprietà di System 3R e/o Gremotool.

Accessori

Gremotool Gamma ganasce

In dotazione con ogni sistema di serraggio, viene fornito una coppia di ganasce di presa che consente di serrare senza costi aggiuntivi.

Larghezza ganasce [mm]		34	40	50	60	74	100	120	150
SC-ganasce di presa piatte	Nr. 837110	X	X	X	X	X	X	X	X
SC-ganasce di presa	Nr. 837150	X	X	X	X	X	X	X	X
Ganasce di presa standard	Nr. 837250	X	X	X	X	X	X	X	X
Ganasce di presa alte	Nr. 837300	X	X	X	X	X	X	X	X
Ganasce combi	Nr. 837350	X	X	X	X	X	X	X	X
Ganasce di presa per l'automazione	Nr. 837380	X	X	X	X	X	X	X	X
Ganasce a gradini per l'automazione	Nr. 837400	X	X	X	X	X	X	X	X
Ganasce a gradini piatte	Nr. 837410	X	X	X	X	X	X	X	X
Ganasce a gradini standard	Nr. 837450	X	X	X	X	X	X	X	X
Ganasce prismatiche	Nr. 837500	X	X	X	X	X	X	X	X
Ganasce morbide in alluminio	Nr. 837702	X	X	X	X	X	X	X	X
Ganasce morbide in acciaio	Nr. 837703	X	X	X	X	X	X	X	X

Per i dati esatti delle ganasce, si prega di consultare il catalogo delle ganasce.

Accessori

Gremotool Gamma ganasce

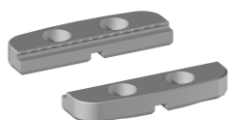

Nr. 837110

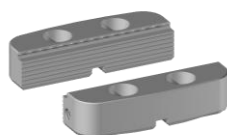

Nr. 837150

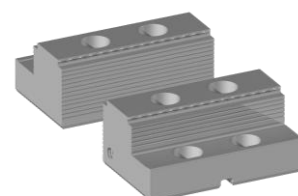

Nr. 837250

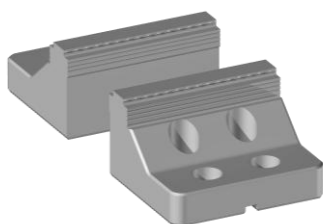

Nr. 837300

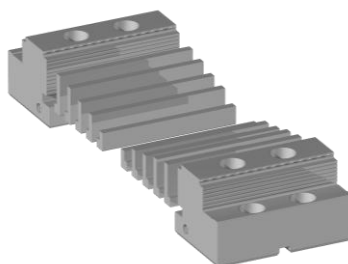

Nr. 837350

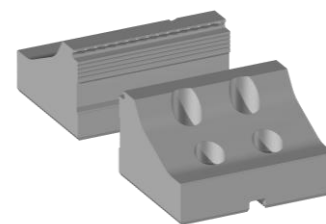

Nr. 837380

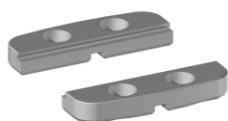

Nr. 837410

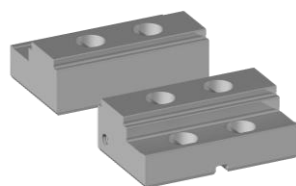

Nr. 837450

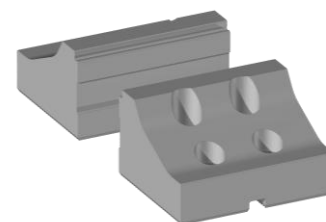

Nr. 837480

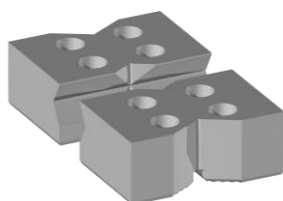

Nr. 837500

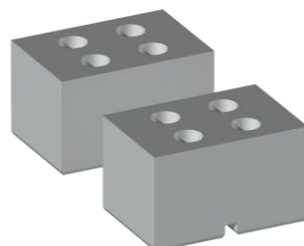

Nr. 837702

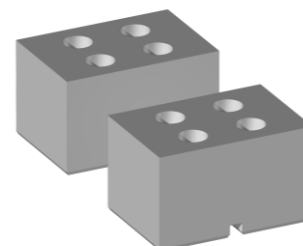

Nr. 837703



Imprint

Gremotool GmbH
Wilerstrasse 3
CH-9200 Gossau
Schweiz

www.gremotool.ch
info@gremotool.ch
+41 (0)71 930 03 90

Si applicano i nostri termini e condizioni generali, consultabili all'indirizzo www.gremotool.ch.
Ulteriori cataloghi sono disponibili sul sito web.

Registro commerciale:
UID-Nr. CHE-498.310.590

Questo documento è protetto da copyright. Tutti i diritti sono riservati. Qualsiasi utilizzo, anche parziale, in particolare, la pubblicazione, la duplicazione, la distribuzione, la riproduzione, l'editing e/o la modifica richiede la preventiva autorizzazione preventiva scritta da parte di Gremotool s.r.l. Errori di stampa e oltre errori, le modifiche tecniche sono riservate.

Pubblicazione Marzo 2025, 2a edizione

